

BAIES-COULISSANTES

LUMEAL

O U V R A N T M I N I M A L

LUMEAL est une baie coulissante à ouvrant caché. Basée sur un concept qui lui permet d'atteindre de très hautes performances thermiques, acoustiques et AEV.

Les plus de LUMEAL

- Module de 100 mm pour 2 rails et de 156 mm pour 3 rails.
- Grandes dimensions permettant de réaliser des hauteurs de châssis du sol au plafond.
- Perméabilité à l'air très faible qui lui permet d'atteindre les critères BBC (Bâtiment Basse Consommation).
- Système de fermeture à l'intérieur du dormant réduisant le risque d'effraction.
- Rail bas adapté à l'accessibilité des Personnes à Mobilité Réduite (PMR).
- Suppression de l'effet bilame sur le montant latéral.
- Gamme homologuée par un Document Technique d'Applications (D.T.A.).

Performance et esthétique

- Design droit et fin.
- Occultation de l'ouvrant dans le dormant = masse réduite de 77 mm sur les montants et de 68 mm en traverse haute.
- Percussion centrale très fine pour le 4 vantaux = 76 mm de masse visible.
- Choix de poignées ergonomiques.
- Fermeture 3 points avec ou sans clé pour plus de sécurité.

Facilité de pose

- Dormants assemblés par emboîtement en coupe droite.
- Dormant avec couvre-joint intégré pour pose en neuf. Possibilité de tapées rapportées pour habillage de 100, 120, 140 et 160 mm.
- Possibilité de pose en doublage extérieur.
- Roulettes simples et doubles, fixes et réglables.

Performances thermiques :

$U_w = 1.2 \text{ W/m}^2\cdot\text{K}$, $TL_w = 0.64$, $S_w = 0.45$
(Double vitrage $U_g = 1.0 \text{ W/m}^2\cdot\text{K}$ avec intercalaire isolant et châssis : 4.50 m x 2.70 m)

Perméabilité à l'air : classe A4

Étanchéité à l'eau : classe 7A

Résistance à la pression du vent : classe B3

Q4 : 0.16 m³/(h.m²) (châssis : 3.00 m x 2.50 m)

Performance acoustique : affaiblissement de 38 dB (Ra,Tr) en porte-fenêtre 2 rails - 1 vantail + 1 fixe (châssis : 1.39 m x 1.40 m)

Prises de volume : 24, 26, 28, 30 et 32 mm

Poids maxi par vantail : Jusqu'à 300 kg



APPLICATIONS

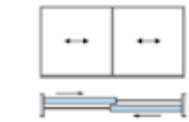

2 vantaux

2 vantaux

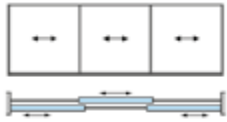
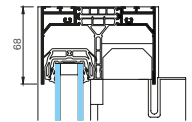

3 vantaux

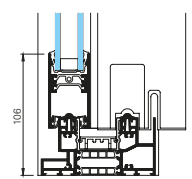
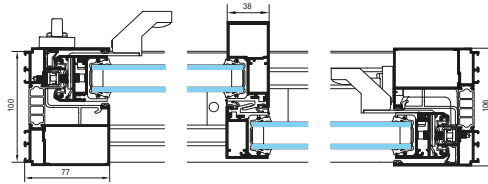

4 vantaux

3 vantaux

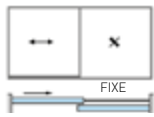
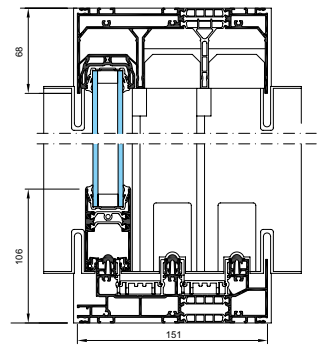

1 vantail + fixe

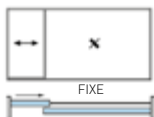
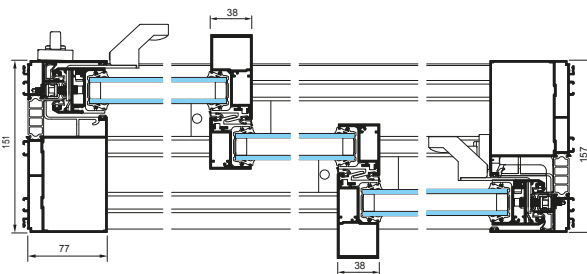

1 vantail + fixe dissymétriques

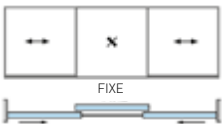

2 vantaux + fixe

Châssis 2 vantaux avec rampe intérieure et extérieure

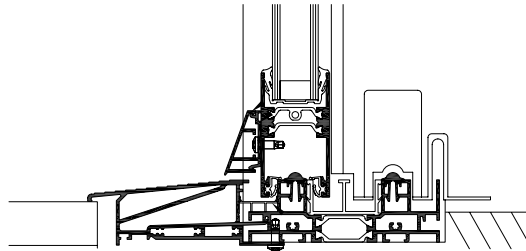

Seuils conformes aux normes d'accessibilité pour Personnes à Mobilité Réduite (PMR)

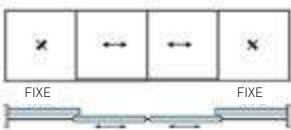

2 vantaux + 2 fixes

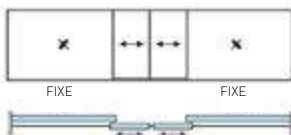

2 vantaux + fixes dissymétriques

270, rue Léon-Joulin
BP 63709 - 31037 Toulouse cedex 1- France
Tél. +33 5 61 31 28 28 - www.technal.com



By Hydro